



**Stwórz na placu zabaw, muzyczny las lub sad dla dzieci. Drzewostan który uwalnia dźwięki dziecięcej wyobraźni.**



**Przystosowane dla wózków**

**Zestaw Green Forest 4, zawiera:**

- Drzewo dzwonne
- Dzwon kwiatowy
- Olbrzymie drzewo dzwonne
- Duże drzewo dzwonne

Prezentujemy Green Forest nr 4. Szeroki wybór instrumentów, w tym z niesamowitymi panelami dzwonnymi, który można dostosować, przesuwając krzywki w kierunku paneli. Ta grupa instrumentów będzie dobrze wyglądającym punktem centralnym na każdym placu zabaw. Zestaw jest dostarczany z aluminiowymi słupkami z rowkami teowymi, które pozwolą tworzyć własne układy z 45-stopniowymi gniazdami słupków.

**Wiek:** 2+

**Wymiary i waga:**

Na kartach poszczególnych instrumentów

**Waga całkowita:**

83 kg

 **Mocowanie do gruntu**

## Stwórz na placu zabaw, muzyczny las lub sad dla dzieci. Drzewostan który uwalnia dźwięki dziecięcej wyobraźni.

Stworzyliśmy serię drzew jako zabawny i dekoracyjny sposób na dodanie muzyki do placu zabaw, zachowując jakość dźwięku, dodając centralny punkt muzycznej zabawy. Połącz różne typy i rozmiary dzwonków, aby stworzyć muzyczny krajobraz o różnych tonach i profilach. Zbudowane z HDPE, drzewo zawiera cztery dzwonki o średnicy 38 mm, dostępne w wysokiej i niskiej opcji, które są zgodne z ASTM i EN oraz zawiera gumowe młotki na stalowej linii nierdzewnej o wysokiej wytrzymałości.



Przystosowane dla wózków

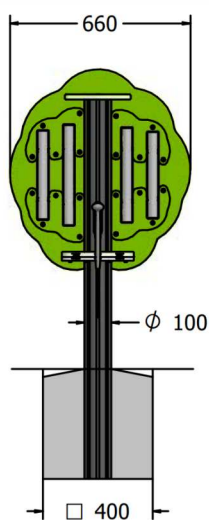

Niższe drzewo - wysoka oktawa

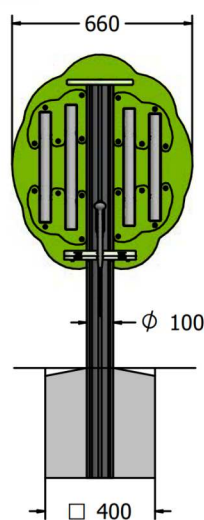
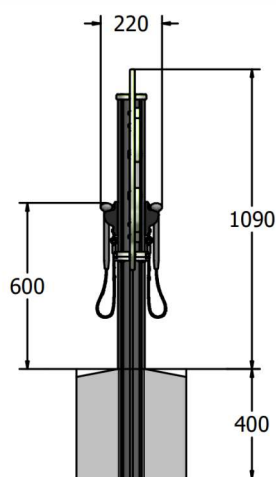

Wyższe drzewo - niska oktawa

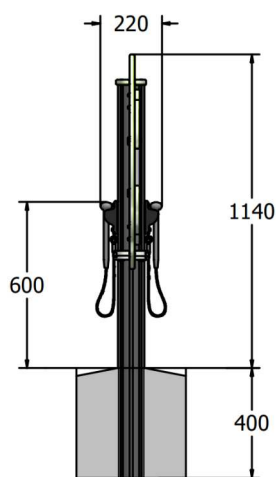

Wiek: 2+

Największa część:

Drzewo  
1490 x 660 x 210mm  
1540 x 660 x 210mm

Waga całkowita:

15,4 kg niższe  
16,2 kg wyższe

 Mocowanie do gruntu



Przystosowane dla  
wózków

### Wytrzymała konstrukcja kołatki, dzięki czemu dzwonki są dostępne dla każdego

Instrument muzyczny Dzwon kwiatowy rozjaśni każdy plac zabaw, zarówno swoim bajecznym wyglądem, jak i pięknym dźwiękiem. Wykonane ze stali nierdzewnej z wysokiej jakości szczotkowanym wykończeniem. Dzwony są montowane na główkach kwiatów stokrotki HDPE z kolorową wkładką środkową. Produkt jest zgodny z ASTM i EN i jest wyposażony w miękkie w dotyku gumowe młotki na linie ze stali nierdzewnej o wysokiej wytrzymałości.

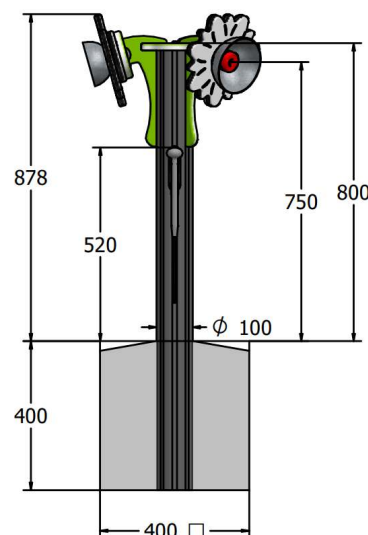
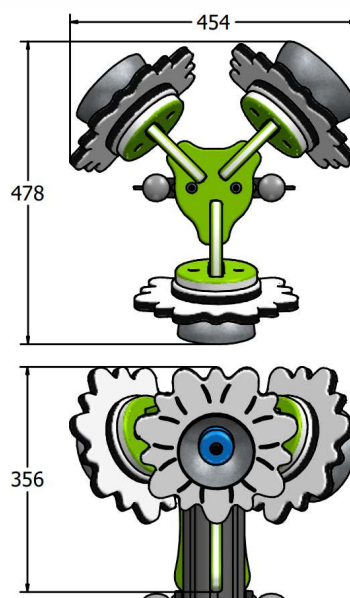

Wiek: 2+

Największa część:

Słupek  
1500 x  $\phi$  110mm

Najcięższa część:

Dzwonki 15kg

Waga całkowita:

26kg

 Mocowanie do gruntu

 **PARK MUSIC**  
PLACE ZABAW

## Stwórz na placu zabaw, muzyczny las lub sad dla dzieci. Drzewostan który uwalnia dźwięki dziecięcej wyobraźni.

Stworzyliśmy serię drzew jako zabawny i dekoracyjny sposób na dodanie muzyki do placu zabaw, zachowując jakość dźwięku, dodając centralny punkt muzycznej zabawy. Połącz różne typy i rozmiary dzwonek, aby stworzyć muzyczny krajobraz o różnych tonach i profilach. Zbudowane z HDPE, drzewo zawiera dwa dzwonek o średnicy 75 mm, dostępne w wysokiej i niskiej opcji, które są zgodne z ASTM i EN oraz zawiera gumowe młotki na stalowej linii nierdzewnej o wysokiej wytrzymałości.



Przystosowane dla wózków

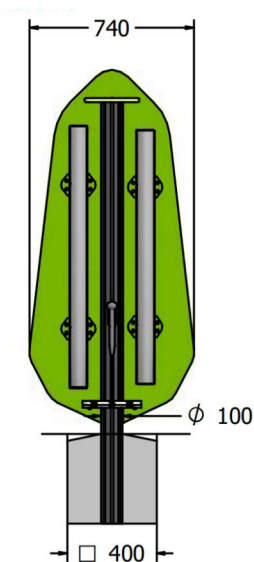

Niższe drzewo - wysoka oktawa

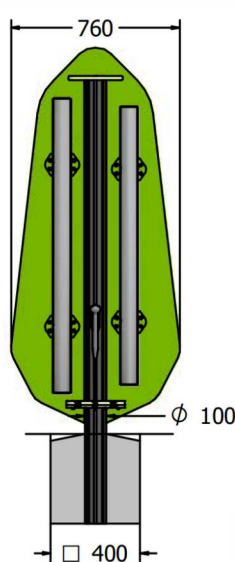
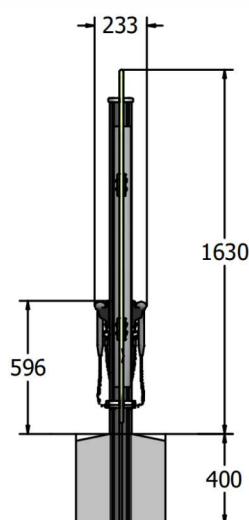

Wyższe drzewo - niska oktawa

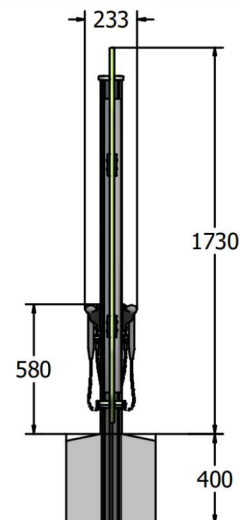

Wiek: 2+

Największa część:

Drzewo  
2030 x 740 x 225mm  
2130 x 760 x 225mm

Waga całkowita:

25,4kg niższe  
27,2kg wyższe

Mocowanie do gruntu

**PARK MUSIC**  
PLACE ZABAW



## Stwórz na placu zabaw, muzyczny las lub sad dla dzieci. Drzewostan który uwalnia dźwięki dziecięcej wyobraźni.

Stworzyliśmy serię drzew jako zabawny i dekoracyjny sposób na dodanie muzyki do placu zabaw, zachowując jakość dźwięku, dodając centralny punkt muzycznej zabawy. Połącz różne typy i rozmiary dzwonków, aby stworzyć muzyczny krajobraz o różnych tonach i profilach. Zbudowane z HDPE, drzewo zawiera cztery dzwonki o średnicy 50 mm, dostępne w wysokiej i niskiej opcji, które są zgodne z ASTM i EN oraz zawiera gumowe młotki na stalowej linii nierdzewnej o wysokiej wytrzymałości.



Przystosowane dla wózków

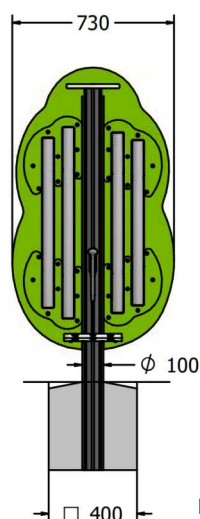

Niższe drzewo - wysoka oktawa

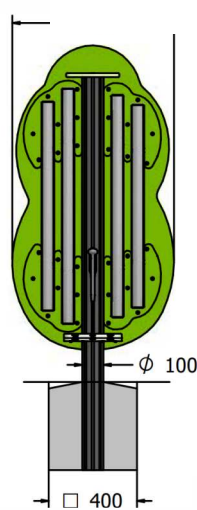
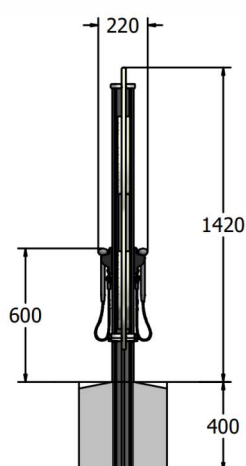

Wyższe drzewo - niska oktawa

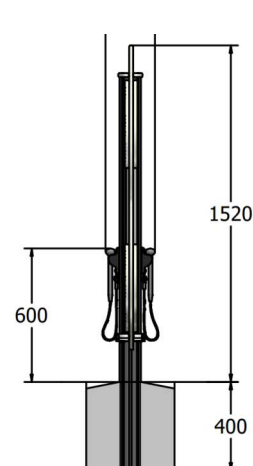

Wiek: 2+

Największa część:

Drzewo  
1820 x 730 x 210mm  
1920 x 730 x 210mm

Waga całkowita:

28,8 kg niższe  
31 kg wyższe

 Mocowanie do gruntu