

**Stwórz na placu zabaw, muzyczny las lub sad dla dzieci. Drzewostan który uwalnia dźwięki dziecięcej wyobraźni.**

**Zestaw Green Forest 3, zawiera:**

- Drzewo dzwonne
- Duże drzewo dzwonne
- Drzewo dzwonne kwintet



**Przystosowane dla wózków**

Prezentujemy Green Forest nr 3. Szeroki wybór instrumentów, w tym z niesamowitymi panelami dzwonnek, który można dostosować, przesuwając krzywki w kierunku paneli. Ta grupa instrumentów będzie dobrze wyglądającym punktem centralnym na każdym placu zabaw. Zestaw jest dostarczany z aluminiowymi słupkami z rowkami teowymi, które pozwolą tworzyć własne układy z 45-stopniowymi gniazdami słupków.

**Wiek:** 2+

**Wymiary i waga:**

Na kartach poszczególnych instrumentów

**Waga całkowita:**

60 kg

 **Mocowanie do gruntu**

## Stwórz na placu zabaw, muzyczny las lub sad dla dzieci. Drzewostan który uwalnia dźwięki dziecięcej wyobraźni.

Stworzyliśmy serię drzew jako zabawny i dekoracyjny sposób na dodanie muzyki do placu zabaw, zachowując jakość dźwięku, dodając centralny punkt muzycznej zabawy. Połącz różne typy i rozmiary dzwonek, aby stworzyć muzyczny krajobraz o różnych tonach i profilach. Zbudowane z HDPE, drzewo zawiera cztery dzwonki o średnicy 38 mm, dostępne w wysokiej i niskiej opcji, które są zgodne z ASTM i EN oraz zawiera gumowe młotki na stalowej linii nierdzewnej o wysokiej wytrzymałości.



Przystosowane dla wózków

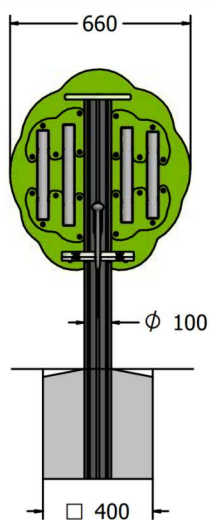

Niższe drzewo - wysoka oktawa

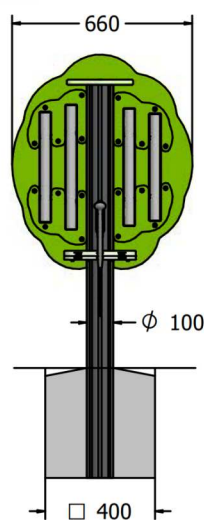
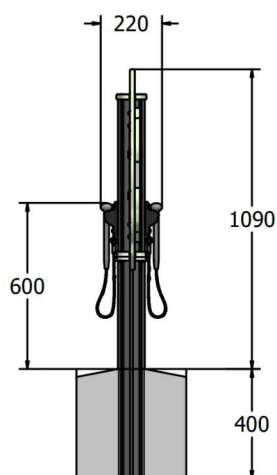

Wyższe drzewo - niska oktawa

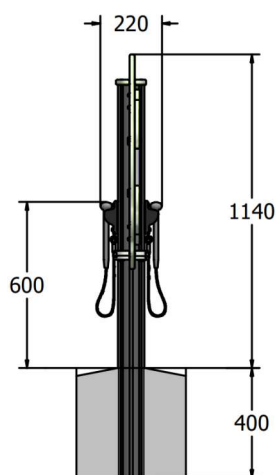

Wiek: 2+

Największa część:

Drzewo  
1490 x 660 x 210mm  
1540 x 660 x 210mm

Waga całkowita:

15,4 kg niższe  
16,2 kg wyższe

 Mocowanie do gruntu

## Stwórz na placu zabaw, muzyczny las lub sad dla dzieci. Drzewostan który uwalnia dźwięki dziecięcej wyobraźni.

Stworzyliśmy serię drzew jako zabawny i dekoracyjny sposób na dodanie muzyki do placu zabaw, zachowując jakość dźwięku, dodając centralny punkt muzycznej zabawy. Połącz różne typy i rozmiary dzwonków, aby stworzyć muzyczny krajobraz o różnych tonach i profilach. Zbudowane z HDPE, drzewo zawiera cztery dzwonki o średnicy 50 mm, dostępne w wysokiej i niskiej opcji, które są zgodne z ASTM i EN oraz zawiera gumowe młotki na stalowej linii nierdzewnej o wysokiej wytrzymałości.



Przystosowane dla wózków

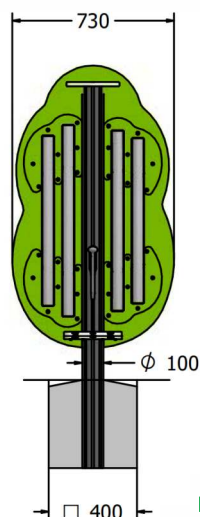

Niższe drzewo - wysoka oktawa

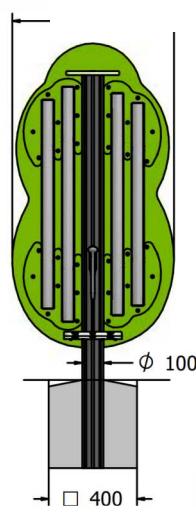
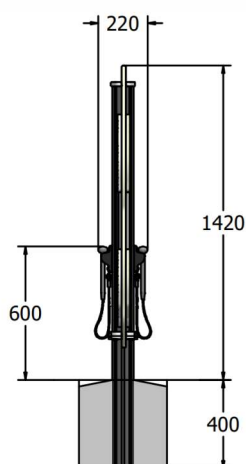

Wyższe drzewo - niska oktawa

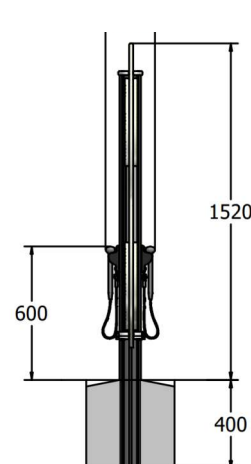

Wiek: 2+

Największa część:

Drzewo  
1820 x 730 x 210mm  
1920 x 730 x 210mm

Waga całkowita:

28,8 kg niższe  
31 kg wyższe

 Mocowanie do gruntu

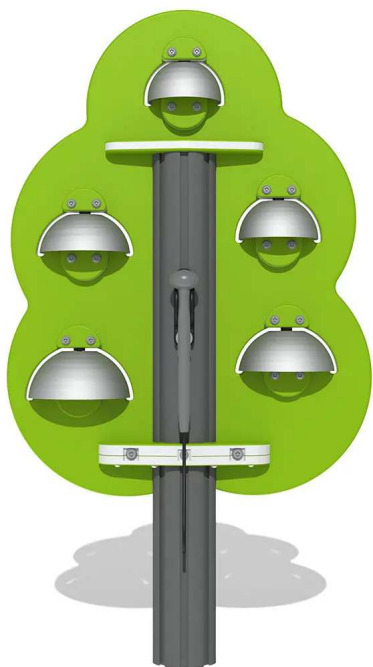

**Stwórz na placu zabaw, muzyczny las lub sad dla dzieci. Drzewostan który uwalnia dźwięki dziecięcej wyobraźni.**

Stworzyliśmy serię drzew jako zabawny i dekoracyjny sposób na dodanie muzyki do placu zabaw, zachowując jakość dźwięku, dodając centralny punkt muzycznej zabawy. Połącz różne typy i rozmiary dzwoneków, aby stworzyć muzyczny krajobraz o różnych tonach i profilach. Zbudowane z HDPE, drzewo zawiera pięć dzwoneków z szcztokowanej stali nierdzewnej, które są zgodne z ASTM i EN oraz zawiera gumowe młotki na stalowej linie nierdzewnej o wysokiej wytrzymałości.



**Przystosowane dla wózków**

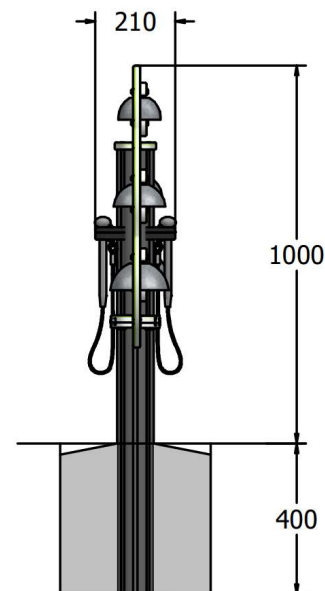
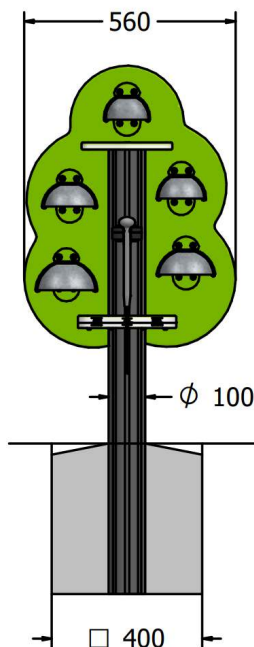

**Wiek: 2+**

**Największa część:**

Drzewo  
1400 x 560 x 210mm

**Waga całkowita:**

14,2 kg

 **Mocowanie do gruntu**